

Cirio Cascada

Antoni Arola. 2017

Lámpara de suspensión



Porcelana



Vidrio



Latón

5 Circular



A

7 Circular



B

9 Circular

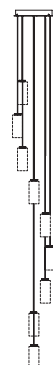

C

12 Rectangular

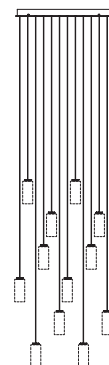

D



Compacta y decorativa, Cirio Cascada es un diseño repetible hasta lo versallesco, que ambienta grandes espacios con su cálida luz. Una lámpara que funciona especialmente bien iluminando escaleras y altos techos a diferentes alzadas.

La delicadeza en la fabricación de sus pantallas permite generar un objeto único que recuerda a una vela por su forma, su textura y la calidez de su luz. Desde las originarias pantallas de porcelana hechas a mano en Sargadelos (Galicia, España) que permiten tamizar la luz e iluminar con la calidez de un cirio, al sutil candor del vidrio opal traslúcido o la opaca gentileza del latón que dirige la luz a escena. Cada pantalla intercambiable viste con su personalidad las cápsulas de luz LED, dejando la estructura en la penumbra.

La familia Cirio soluciona con gran efecto cualquier necesidad gracias a su amplia gama de usos y formatos, combinando estructuras, pantallas y texturas de luz. Una lámpara para espacios compartidos, para momentos de reunión. Ya sea por sí sola, en forma de Chandelier, de Cascada, Circular, Lineal, Oval o Múltiple. Una perfecta combinación de elementos repetidos. Una unión entre tecnología y tradición; innovación y oficio. Y siempre recuerdas lo bien que te ilumina.

Descripción general:

Cápsula con módulo LED, difusor blanco traslúcido y disipador negro con acabado mate.

3 opciones de pantalla: porcelana blanca, vidrio blanco opal y latón pulido.

Familia de florones (3 opciones circulares y 1 rectangular) metálicos en negro mate con equipo incorporado:

(A) Ø32 cm / 12.6" para 5 pantallas.

(B) Ø32 cm / 12.6" para 7 pantallas.

(C) Ø40 cm / 15.8" para 9 pantallas.

(D) 96 cm x 32 cm / 37.8" x 12.6" para 12 pantallas.

Adaptado para Junction Box (Mercado UL).

Longitud cable eléctrico: 3 m / 118.1" - 8 m / 315"

Peso aproximado (sin embalaje):

(A) 5 Circular*:

3 m: 7 Kg / 15.5 lb

8 m: 8 Kg / 17.6 lb

(B) 7 Circular*:

3 m: 9 Kg / 19.8 lb

8 m: 10 Kg / 22 lb

(C) 9 Circular*:

3 m: 12 Kg / 26.5 lb

8 m: 14 Kg / 30.9 lb

(D) 12 Rectangular*:

3 m: 18 Kg / 39.7 lb

8 m: 20 Kg / 44 lb

Pantallas:

Porcelana: 0,5 kg / 1.1 lb

Vidrio: 0,6 kg / 1.3 lb

Latón: 0,3 Kg / 0.7 lb

*Con pantalla de porcelana

Cirio Cascada

Antoni Arola. 2017
Lámpara de suspensión

Información técnica:

Incluye fuente de luz (regulable):
Módulo LED

Potencia cápsula LED: 7,7 W
Intensidad de funcionamiento: 700 mA
T° Color 2.700 K
IRC: 90
Vida útil: 40.000 h

(A)
Potencia sistema: 46,1 W
Flujo luminaria:
Porcelana 1.110 lm
Vidrio 3.275 lm
Latón 1.185 lm

(B)
Potencia sistema: 64,6 W
Flujo luminaria:
Porcelana 1.554 lm
Vidrio 4.585 lm
Latón 1.659 lm

(C)
Potencia sistema: 83 W
Flujo luminaria:
Porcelana: 1.998 lm
Vidrio: 5.895 lm
Latón: 2.133 lm

(D)
Potencia sistema: 110 W
Flujo luminaria:
Porcelana: 2.664 lm
Vidrio: 7.860 lm
Latón: 2.844 lm

LED integrado
Apta para regulación 1-10V. (No incluye regulador externo 1-10V).
Clase de eficiencia energética (C.E.E): A+...A.
Apta solo para uso interior.

Tensión de entrada: 120 ~ 277 Vac.
(50 Hz / 60 Hz). Según destino.

Pantalla de porcelana blanca

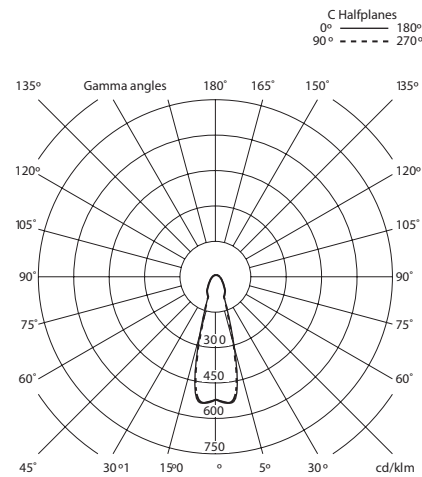

Pantalla de vidrio blanco opal

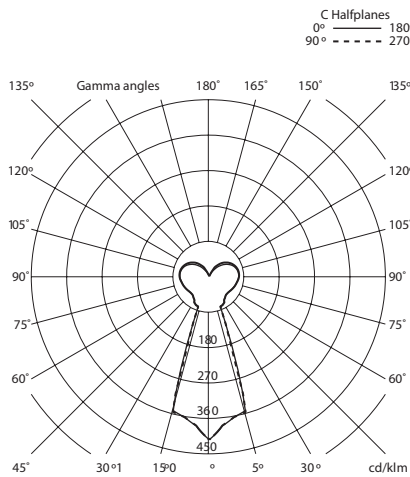

Pantalla de latón

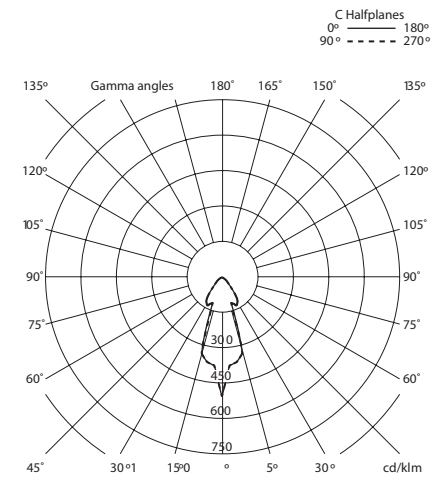

Normativas:

CE
UNE-EN 60598
UNE-EN 55015
UNE-EN 62031
UNE-EN 61000-3-2
UNE-EN 60529
UNE-EN 61347-2-13

UL
Dry and damp location
UL-1598
UL-8750
E-336377

Mantenimiento:

Limpiar con un paño suave. No utilizar productos amoniacales, disolventes o abrasivos.

Otros:

La lámpara se entrega en distintos embalajes.
Junto al producto se entregan las instrucciones de montaje.

Modelo: Pantallas

Porcelana blanca

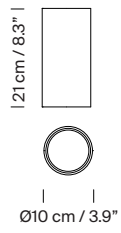

Vidrio blanco opal

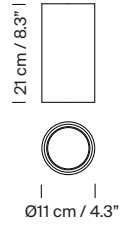

Latón

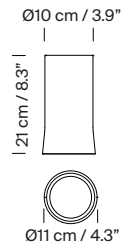

Modelo A: Cirio Cascada 5

Composición tirabuzón

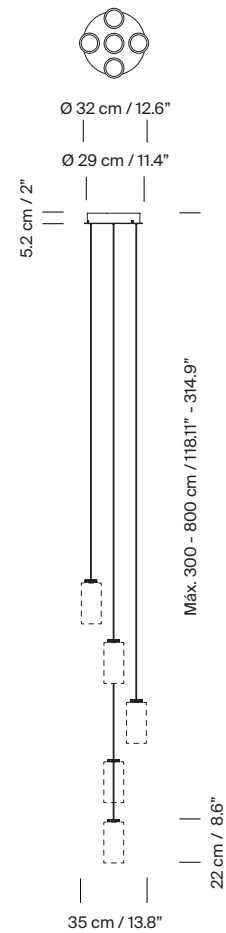

Composición aleatoria

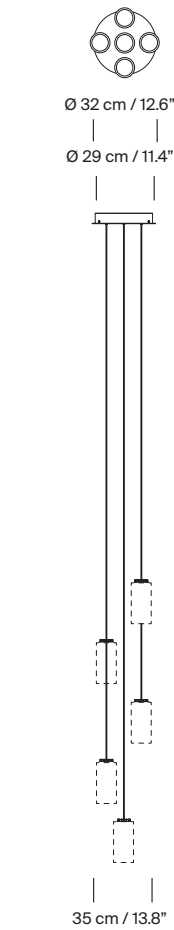

Modelo B: Cirio Cascada 7

Composición tirabuzón

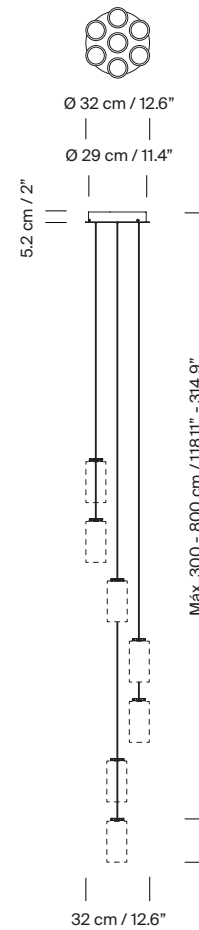

Composición aleatoria

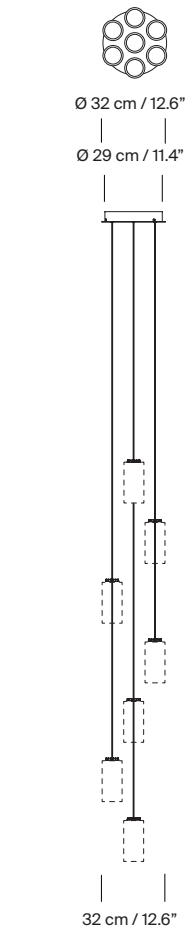

Modelo C: Cirio Cascada 9

Modelo D: Cirio Cascada 12

Composición tirabuzón

Composición aleatoria

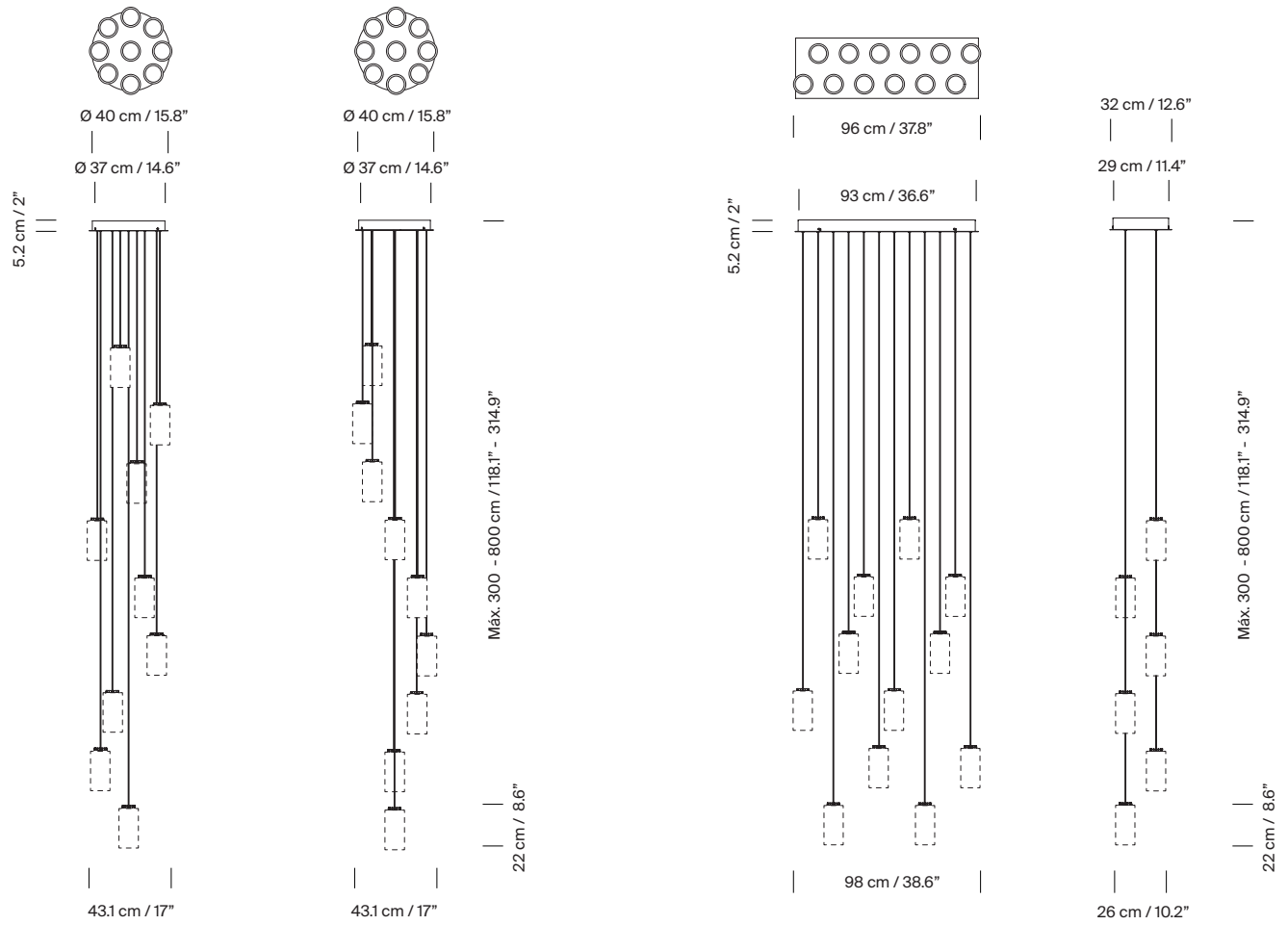

Colección:

Lámparas de suspensión



Cirio Simple



Cirio Múltiple



Cirio Cascada



Cirio Circular



Cirio Lineal

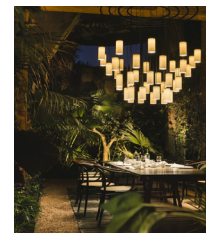

Cirio Chandelier

Apliques



Cirio